

pool design

2023

CATALOGO > CATALOGUE



PLAYA

il tuo specchio d'acqua / your own pool

PISCINE
LAGHETTO®

PISCINE
LAGHETTO[®]Laghetto
PISCINE

La storia di Piscine Laghetto inizia in un'afosa estate cremonese: era il 1974 e nel cortile di Agrisilos, azienda produttrice di teli per l'agricoltura, compariva una piscina tonda in telo gommato con anello gonfiabile per i bambini dei titolari, che potevano giocare e rinfrescarsi nella calda estate padana.

“LE GRANDI IDEE SPESSO NASCONO DAL CASO”

Era appena stata creata la prima Laghetto.

Un'idea semplice che si rivelò fin dall'inizio vincente, attirando immediatamente l'attenzione di tutti, tanto che venne subito depositato il brevetto n° 168558.

Erano anni di benessere e crescita economica e l'idea di una piscina da giardino facile da realizzare, bella e durevole conquistò il pubblico a tal punto che in poco tempo Piscine Laghetto diventò il brand di riferimento per le piscine residenziali fuori terra.

Quella di Piscine Laghetto è una storia di successo, di grandi intuizioni, progetti sempre nuovi ed all'avanguardia, caratterizzati dall'attenzione alla qualità ed all'assistenza, senza mai perdere di vista lo stile ed il design italiani.

Con la sua vasta gamma di prodotti caratterizzati da un design unico e inconfondibile e in quasi 50 anni di storia Piscine Laghetto è entrata nelle case e nei giardini di 250.000 famiglie in tutto il mondo.



1974

“GREAT IDEAS OFTEN ARISE BY CHANCE”

The story of Piscine Laghetto began in a muggy Cremona summer: it was 1974 and in the courtyard of Agrisilos, a company producing tarpaulins for agriculture, a round rubberised sheet swimming pool with an inflatable ring appeared for fun to let the owners' children play and cool off in the heat of the Po Valley summer.

The first Laghetto had just been created.

A simple but winning idea has drawn everyone's attention, to such an extent that patent No. 168558 was immediately filed.

Those were years of prosperity and economic growth and the idea of a garden swimming pool that was easy to build, beautiful and durable won over the public: in a short time Piscine Laghetto became the reference brand for above ground residential swimming pools.

The Piscine Laghetto story is a story of success, of great intuition, always new and avant-garde projects, characterised by attention to quality and service, without ever losing sight of Italian style and design.

During the last 50 years Piscine Laghetto has entered the homes and gardens of 250,000 families all over the world with its vast range of products characterised by a unique and unmistakable design.



PLAYA

CLASSIC

BLUESPRING

DOLCEVITA

POP!

PLAYA

ANNI 80'

ANNI 90'

2007

2014

2014

PISCINE LAGHETTO® da sempre si distingue per la capacità di cogliere ed anticipare le tendenze e le aspettative dei suoi clienti, cercando di proporre prodotti tecnicamente eccellenti ed allo stesso tempo iconici e di design.

Il servizio di assistenza dopo la vendita è un'altra delle priorità dell'azienda, perché chi sceglie un prodotto Laghetto possa godersi la propria piscina in modo semplice, sicuro, senza pensieri fin dal primo giorno.

Dal 2017 Agrisilos – Piscine Laghetto è entrata a far parte del **GRUPPO FLUIDRA**, gruppo multinazionale spagnolo quotato in Borsa, leader su scala mondiale nel settore della piscina e del benessere, che nel 2019 è entrato in IBEX 35, la lista delle 35 aziende più capitalizzate di Spagna.



Piscine Laghetto® has always stood out for its ability to understand and anticipate the trends and expectations of its customers, striving to offer products that are technically excellent and at the same time iconic and design-oriented.

The after-sales service is another of the company's priorities, so that those who choose a Laghetto product can enjoy their pool easily, safely and without worries from day one.

Since 2017, Agrisilos - Piscine Laghetto has become part of the Fluidra Group, a listed Spanish multinational group, world leader in the pool and wellness sector, which in 2019 entered IBEX 35, the list of the 35 most capitalised companies in Spain.



Il reparto produttivo di Agrisilos si trova da sempre nello stabilimento di Vescovato (CR).

Qui l'azienda si estende su un'area totale di circa 10.000 mq, che comprendono l'area produttiva, parte del magazzino e gli uffici.

Nel 2018 l'azienda ha ottenuto la certificazione ISO 9001:2015 per i processi di produzione e progettazione, grazie anche all'introduzione del metodo Lean, che snellisce ed ottimizza i tempi ed i processi produttivi.

Per offrire ai propri clienti il migliore servizio possibile, negli ultimi anni Agrisilos ha investito nell'ampliamento dell'area di stoccaggio e di spedizione, garantendo così una maggiore affidabilità e puntualità anche in piena stagione.

il nostro focus è la qualità!

> **QUALITY IS OUR FOCUS!**

The production department of Agrisilos has always been located in the plant of Vescovato (CR). Here the company covers a total area of around 10,000 square metres, in which the production area, part of the warehouse and the offices are located.

In 2018 the company obtained ISO 9001:2015 certification for production and design processes, also thanks to the introduction of the Lean method, which streamlines and optimises production times and processes.

In order to offer the best service to its customers, Agrisilos has recently invested in the expansion of the storage and shipping area, which will allow us to be more reliable and punctual during high season.

FLUIDRA

PISCINE
LAGHETTO®

PLAYA Twin



"Siamo consapevoli di creare nuovi mondi e nuovi concetti di stile".

Fin dalla nascita del marchio, Piscine Laghetto è stata dirompente nel mondo della piscina e non solo.

Il forte DNA italiano fatto di arte, cultura, design e genialità si ritrova nella progettazione di tutti i prodotti.

La creatività dell'azienda ha portato negli anni ad un "upgrade" del prodotto stesso, riqualificandolo e rinnovandolo in termini di design, immagine e mercato di riferimento.

Per Piscine Laghetto la piscina diventa così un oggetto di arredo che si inserisce piacevolmente nel giardino, sotto un portico, in una terrazza o anche all'interno della casa.

Un nuovo concetto di "arredare con l'acqua" si impone con la sua originalità, eleganza ed unicità e proietta l'essenza del prodotto al di fuori del mondo piscina.

Non solo un oggetto estivo da presentare per completare un ambiente outdoor, ma il cuore di un progetto innovativo di design e di arredo che diventa trasversale a tutte le stagioni e a tutti gli ambienti.



"We are conscious of creating new worlds and new styles".

Since the birth of the brand, Piscine Laghetto has been disruptive in the swimming pool world and beyond.

The strong Italian DNA of art, culture, design and geniality can be found in the design of all products.

Over the years, the company's creativity has led to an upgrade and renewal of the product itself, in terms of design, image and target market.

The swimming pool becomes a piece of furniture that fits pleasantly into the garden, a porch, a terrace or even inside the home.

A new concept of "furnishing with water" imposes itself with its originality, elegance and uniqueness, projecting the essence of the product outside the pool world.

The pool becomes not just a summer object that completes an outdoor environment, but the heart of an innovative design and furnishing project.

This way it becomes transversal to all seasons and environments.



Questo nuovo modo di concepire il prodotto è frutto di anni di attiva presenza alle principali fiere del settore arredamento, eventi Fuorisalone del Mobile con importanti installazioni avveniristiche e cooperazioni prestigiose, fino alla significativa apertura di uno Showroom a Milano Brera, punto di riferimento e cuore del Design internazionale.

L'ingresso dell'azienda nel gruppo multinazionale spagnolo Fluidra ha permesso di ampliare i suoi mercati di riferimento su scala mondiale, senza mai perdere la propria **italianità, da sempre l'essenza di Piscine Laghetto.**

La nostra anima è tutta italiana!

> OUR SOUL IS ALL ITALIAN!

This new way of conceiving the product is the result after years of active presence at the main furnishing sector fairs, Fuorisalone del Mobile events with important futuristic installations and prestigious co-operations, up to the significant opening of a Showroom in Milano Brera, a reference point and heart of the international Design.

The company's entry into the Spanish multinational group Fluidra has allowed it to expand its reference markets on a global scale, without ever losing **the distinctive Italian character that is the essence of Piscine Laghetto.**



PLAYA

UN SALOTTO D'ACQUA
A WATER LIVING



UN SALOTTO D'ACQUA

PLAYA: vasca raffinata e modulabile perfetta per la terrazza, in giardino diventa oggetto d'arredo e in casa originale salotto d'acqua.

Il dolce massaggio ad aria, la piacevole acqua riscaldata e le fibre tessute a mano, la rendono un prodotto unico nel suo genere.

L'accessorio optional Living, con i suoi morbidi cuscini, trasforma ogni ambiente in una piacevole oasi di benessere.

Playa è il sogno di coloro che amano vivere a contatto con l'acqua, godendo del piacere della sua vicinanza in ogni ora del giorno.

Solarium nella pace della mattina, ambiente di gioco per i bambini al pomeriggio, aperitivo relax al tramonto e angolo esclusivo di conversazione la sera.

Versatile, facile e veloce da installare, Playa può essere personalizzata con colori e composizioni differenti.



STRUTTURA E TELO
STRUCTURE AND LINER

GARANZIA ACCESSORI: 2 ANNI
ACCESSORIES WARRANTY: 2 YEARS

2

PISCINE **LAGHETTO**® a FLUIDRA company

A WATER LIVING

PLAYA: a refined and modular pool perfect for a terrace, in the garden it becomes a furnishing object, and inside the house, a true water lounge.

The gentle air massage, the pleasant heated water and hand-woven fibres, make it a unique product.

The optional Living accessory, with its soft cushions, transforms any room into a pleasant oasis of well-being.

Playa is the dream of those who love living in contact with water, enjoying the pleasure of its proximity at any time of day.

It is sunbathing in the peace of the morning, children's bathing in the afternoon, aperitif relaxation at sunset, exclusive place for conversation in the evening.

Versatile, easy and quick to install, Playa can be customised with different colours and compositions.



PLAYA

COS'È PLAYA? > WHAT IS PLAYA?

PLAYA® è una piscina iconica nata dal grande design italiano.

Composta da una struttura modulabile e declinabile in 3 dimensioni, è realizzata con elementi prefabbricati ed opportunamente assemblati in opera che sorreggono il telo vasca: una membrana tensostrutturale impermeabile che viene fornita già saldata e forata per accogliere gli accessori interni della piscina.

Le dimensioni contenute permettono di installare Playa sia in giardino che in spazi più ridotti, come terrazze, attici, pergole ma anche all'interno della casa.

PLAYA®, indipendentemente dalla versione, deve essere posizionata sopra ad un piano di supporto idoneo a sostenere il peso dell'acqua (da 1200 a 3000 L) e della struttura stessa della piscina.

PLAYA® is an iconic pool born of great Italian design.

Composed of a structure that can be modulated and declined in 3 dimensions, it is made of prefabricated elements that are suitably assembled on site to support the pool cover: a waterproof tensile-structural membrane that is supplied already welded and perforated to accommodate the pool's internal accessories.

Its compact dimensions allow Playa to be installed both in the garden and in smaller spaces, such as terraces, penthouses, pergolas or even indoors.

Regardless of the version, **PLAYA®** must be placed on a support surface suitable for supporting the weight of the water (1200 to 3000 L contained) and of the pool structure itself.

Stile Playa in tante dimensioni e versioni

> PLAYA-STYLE IN MANY SIZES AND VERSIONS

PLAYA

MOD.	SPECCHIO D'ACQUA water size (m)	INGOMBRO TOTALE overall sizes (m)	ALTEZZA ACQUA water height (cm)	ALTEZZA TOTALE total height (cm)	VOLUME (L)
PLAYA 1	1,4 x 1,80	2,20 x 2,20	55	70	1200
PLAYA 2	2,40 x 1,80	3,20 x 2,20	55	70	2000
PLAYA 3	3,40 x 1,80	4,20 x 2,20	55	70	3000

NB: Playa 3 è disponibile solo in versione Riscaldatore e Bolle.

NB: Playa 3 is available as Hydro and Heater version only.

PLAYA

una per ogni desiderio!

> ONE PLAYA FOR EVERY WISH!

È possibile scegliere tra le versioni "Minipiscina" o "Riscaldatore e Bolle" per dare forma ad un modello perfetto per ogni esigenza. Per chi desidera sfruttare al massimo il concetto di oasi relax, è disponibile anche il modello **PLAYA TWIN**.

You can choose between the "Mini Pool" or "Heater and Bubbles" versions to give shape to a model that is perfect for every need. In addition, for those who want to make the most of the relaxation oasis concept, the **PLAYA TWIN** model is also available.

MINIPISCINA



Lo stile, il design e l'eleganza di Playa: il piacere nello stare semplicemente in acqua.

MINIPOOL version

Style, design and elegance of Playa: the pleasure of simply being in the water.



PAG 20

RISCALDATORE E BOLLE



Con l'acqua riscaldata e il piacevole massaggio ad aria Playa diventa esperienza di totale benessere.

HYDRO AND HEATER version

With heated water and pleasant air massage Playa becomes a total wellness experience.



PAG 22

PLAYA TWIN

MOD.	SPECCHIO D'ACQUA water size (m)	INGOMBRO TOTALE overall sizes (m)	ALTEZZA ACQUA water height (cm)	ALTEZZA TOTALE total height (cm)	VOLUME (L)
PLAYA TWIN	1,4 x 1,80	2,20 x 2,90	55	70	1200

PLAYA Twin

Un'oasi relax a contatto con l'acqua.

Con il doppio spazio a bordo vasca, il massaggio ad aria e l'acqua riscaldata, l'esperienza raddoppia.

PLAYA TWIN

A relaxation oasis concept.

With a double poolside space, the air massage and the heated water, the experience doubles.

PAG 24



STRUTTURA > STRUCTURE

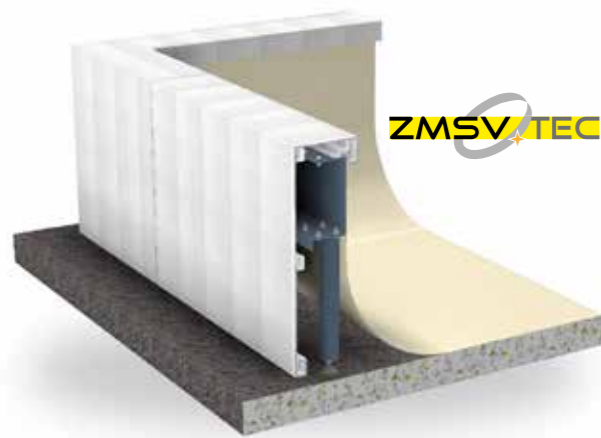

STRUTTURA

La struttura di Playa, specificatamente studiata e progettata dagli uffici tecnici Laghetto, è realizzata in acciaio Magnelis con copertura epossidica (tecnologia ZMSV-TEC).

Questo speciale trattamento consente una maggiore resistenza alla corrosione.

In generale, la qualità dei materiali impiegati garantisce affidabilità costruttiva e di durata nel tempo.

Il piede del traliccio e tutta la bulloneria sono in acciaio inox.

Nel dettaglio:

LONGHERONE LATO SKIMMER

Acciaio inox AISI304 verniciato a polvere.

LONGHERONI TRALICCIO

Acciaio zinco magnesio verniciato a polvere.

BULLONERIA

Acciaio inossidabile A4.



STRUCTURE

The structure of Playa, specifically studied and designed by Laghetto's technical offices, is made of Magnelis steel with an epoxy coating (ZMSV-TEC technology).

This special treatment allows greater resistance against corrosion.

In general, the quality of the materials used guarantees constructive and operational reliability over time.

The trellis foot and all hardware are made of stainless steel.

In detail:

SKIMMER METAL STRUT

Powder coated AISI304 stainless steel.

METAL STRUT

Zinc magnesium steel powder coated.

NUTS AND BOLTS

A4 stainless steel.

TESSUTO > LINER



TESSUTO

I teli vasca Playa vengono realizzati in tessuto Trevira spalmato da 1000 g/mq, prodotto esclusivo Piscine Laghetto.

Il telo, membrana tensostrutturale altamente resistente alla trazione, viene successivamente trattato anti-UV grazie all'utilizzo di additivi speciali che limitano esponenzialmente il deterioramento del materiale stesso.

Il telo Playa viene testato per resistere alle più estreme prove di trazione (430 kg ogni 5 cm).

La grande esperienza di Piscine Laghetto nella produzione e nella lavorazione di teli per piscine è sinonimo di assoluta qualità e affidabilità.

Il quasi 50 anni di ricerca e sviluppo unitamente ad una stretta collaborazione tra aziende fornitrici di tessuti accuratamente selezionate, hanno portato alla formulazione di teli strutturalmente e chimicamente specifici per il settore piscina.

Le macchine saldatrici, cuore pulsante del reparto produttivo, sono state appositamente studiate e realizzate per rispondere alle esigenze tecnologiche e produttive aziendali.

Ogni telo è quindi specificatamente saldato per avere la massima resistenza alle varie sollecitazioni. Grazie a questo i Prodotti Laghetto sono unici e si distinguono dal resto del mercato.



LINER

Playa pool liners are made from 1000 g/sqm coated Trevira fabric, an exclusive Piscine Laghetto product.

The liner, a highly tensile-resistant membrane, is subsequently treated anti-UV thanks to the use of special additives that exponentially limit the ageing of the material. The Playa liner is tested to withstand the most extreme tensile tests (430 kg every 5 cm).

Piscine Laghetto's vast experience in the production and processing of pool liners it's a synonym of absolute quality and reliability.

Almost 50 years of research and development, together with a close collaboration between carefully selected fabric suppliers, have led to the formulation of sheets that are structurally and chemically specific for the swimming pool sector.

The welding machines, the beating heart of the production department, are specifically designed and manufactured to meet the company's technological production requirements.

Each liner is therefore specifically welded for maximum resistance to various stresses, giving Laghetto products their unique quality and efficiency that distinguish them from the rest of the market.



PANNELLATURE PLAYA > PANELS



PANNELLATURA PLAYA

Tratto distintivo di Playa sono i pannelli che la rendono un prodotto dal design unico.

La pannellatura è composta da una struttura in alluminio verniciato su cui viene intrecciata a mano una fibra sintetica di polipropilene ottenuta mediante estrusione.

L'artigianalità della lavorazione dona un aspetto unico a ciascuna piscina, differenziandola sul mercato.

Questo materiale di lunga durata è particolarmente resistente ai vari agenti atmosferici e ne è stata testata la resistenza ai raggi UV per una esposizione di oltre 3000 ore.

Ottima anche la resistenza ai grandi sbalzi di temperatura. Facile è la manutenzione oltre che la pulizia, che avviene tramite detergenti neutri non aggressivi.

PANELS

A distinctive feature of Playa, the panels make it a uniquely designed product.

The panelling consists of a painted aluminium structure onto which a synthetic polypropylene fibre obtained by extrusion is woven by hand.

The craftsmanship gives each pool a unique appearance, differentiating it on the market.

This durable material is particularly resistant to various atmospheric agents and has been tested for UV resistance for an exposure of over 3000 hours.

Resistance to wide temperature variations is also excellent. Maintenance is easy as well as cleaning, to be done with neutral non-aggressive detergents.

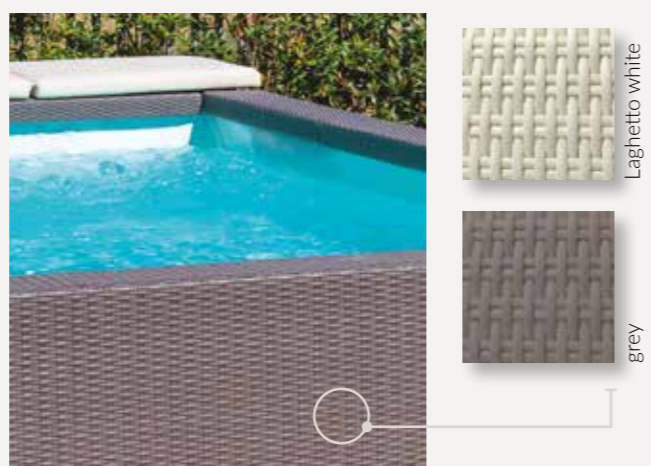

IMPIANTO FILTRAZIONE > FILTRATION

IMPIANTO DI FILTRAZIONE PLAYA

Piscine Laghetto, facendo parte del Gruppo Fluidra, (azienda leader nel mondo per la fornitura di attrezzatura per le piscine), sfrutta l'esperienza della casa madre per equipaggiare le proprie vasche con impianti di filtrazione e depurazione dall'indiscussa qualità costruttiva e dalle migliori performance sul mercato. Consapevoli dell'importanza della qualità dell'acqua, gli impianti di filtrazione Playa sono adeguatamente dimensionati per garantire il massimo grado di pulizia e igiene.

Il sistema di filtrazione Playa è composto da:

- n.1 skimmer a parete (completo di cestello prefiltro);
- n.2 cartucce filtranti (di cui una di ricambio);
- n.1 pompa di ricircolo.

In dotazione: piattello di aspirazione e spazzola per la pulizia del fondo.



La versione MINIPISCINA è dotata di pompa 12V sincrona con magneti permanente classe II da 120W. Portata massima: 5500 l/h completa di trasformatore.



Nella versione RISCALDATORE E BOLLE la pompa di ricircolo specifica è integrata nel box centralina.

In entrambe le versioni tutta la tecnologia è nascosta nel gavone di testata lasciando così pulito ed essenziale il design di Playa.

PLAYA FILTRATION SYSTEM

As part of the Fluidra Group, one of the world's leading suppliers of swimming pool equipment, Piscine Laghetto takes advantage of the parent company's experience to equip its pools with filtration and purification systems of undisputed construction quality and top market performance. Aware of the importance of water quality Playa's filtration systems are adequately dimensioned to guarantee maximum cleanliness and hygiene.

The Playa filtration system consists of:

- n.1 wall skimmer (complete with pre-filter basket);
- n.2 filter cartridges (one of which as spare part);
- n.1 recirculation pump.. Supplied with: suction plate and brush for cleaning the bottom.

The MINIPPOOL version is equipped with a 12V synchronous pump with permanent magnet class II 120W. Maximum flow rate: 5500 l/h complete with transformer.

In the HYDRO AND HEATER version the specific recirculation pump is integrated in the control box.

In both versions all the technology is concealed in the head locker, leaving the Playa's design clean and essential.

BOX CENTRALINA > CONTROL BOX



BOX CENTRALINA

(PLAYA V. RISCALDATORE / BOLLE E PLAYA TWIN)

Questo innovativo impianto specifico per la versione Playa riscaldatore e bolle (e Playa Twin) dona all'utilizzatore la duplice possibilità di usufruire di un piacevole massaggio ad aria e del sistema di riscaldamento, che consente di allungare la stagione di utilizzo di diverse settimane.

Il box centralina, modulo tecnico alloggiato nel gavone in testata, integra:

- Pompa di ricircolo ad induzione da 230V da 115W con portata massima di 7000 l/h e prevalenza massima di 3 m;
- Riscaldatore elettrico da 230V da 2KW con protezione termica riarmabile; capacità del riscaldatore: +15 C° garantiti rispetto alla temperatura della versione non riscaldata (dato valido con copertura isoterma installata, di serie in questa versione e funzionamento 24/24h)
- Impianto per il massaggio ad aria con Blower a 230V, assorbimento da 700W, portata massima 70 mc/h e pressione massima 190 mbar;
- Trasformatore classe II 230V/12V 10VA per alimentazione del faretto a led bianco.

La centralina è completa di display con tastiera per gestione della temperatura dell'acqua, dei cicli di filtrazione, del blower per il massaggio ad aria e dell'accensione della luce led.

CONTROL BOX (PLAYA HYDRO & HEATER VERSION AND PLAYA TWIN)

This innovative system specific for the Playa Hydro & Heater version (and Playa Twin) gives the user the dual possibility of enjoying a gentle air massage and the heating system, which allows to extend the season of use by several weeks.

The control box, a technical module housed in the head locker, integrates:

- 230V 115W induction recirculation pump with a maximum flow rate of 7000 l/h and a maximum head of 3 m;
 - 230V 2KW electric heater with resettable thermal protection; heater capacity: +15 C° guaranteed compared to the temperature of the unheated version (data valid with isothermal cover installed, standard in this version and 24-hour operation)
 - Air massage system with 230V blower, 700W absorption, maximum flow rate 70 mc/h and maximum pressure 190 mbar;
 - Class II 230V/12V 10VA transformer for powering the white LED spotlight.
- The control unit is complete with display with keypad for managing water temperature, filtration cycles, air massage blower and LED light switch-on.

FARI A LED > LED SPOTS

FARO A LED BIANCO

Ogni Playa prevede la fornitura di serie di un faretto a Led bianco della linea Laghetto che dona alla vasca giochi di luce d'effetto, sia di giorno che di notte.

Questo faretto unisce un rendimento luminoso altamente performante con consumo elettrico ridotto (meno di 4 W) ed una grande durata nel tempo.



Nella versione MINIPISCINA l'accensione avviene tramite interruttore posto all'interno del gavone di testata.



Nella versione RISCALDATORE E BOLLE il faretto viene acceso dall'utilizzatore direttamente in vasca, tramite un pulsante discretamente integrato nel telo di rivestimento interno, così come il pulsante di accensione del massaggio ad aria. Il trasformatore per l'alimentazione del faretto (classe II 230V/12V 10VA) è inserito, con il resto dell'impiantista di questa versione di Playa, nel box centralina alloggiato all'interno del gavone di testata.

WHITE LED SPOT

Each Playa comes standard with a white LED spotlight from the Laghetto line, which gives the pool an impressive light effect, both during the day and at night.

This spotlight combines high-performance light output with low power consumption (less than 4 W) and great durability.

In the MINIPOL version, it is switched on with a button located inside the head locker.

In the HEATER AND BLOWER version, the spotlight is switched on by the user directly in the pool by a button discreetly integrated into the inner liner as is the air massage switch. The transformer for powering the spotlight (class II 230V/12V 10VA) is inserted, along with the rest of the system for this version of Playa, in the control unit box housed inside the head locker.



La luce nella vasca Playa arreda la notte!

PLAYA LIGHT DECORATES THE NIGHT!



ELEMENTI LIVING > LIVING ELEMENTS

OPTIONAL

ELEMENTI PLAYA LIVING

Gli elementi di arredo Living donano a Playa un aspetto unico, un perfetto mix tra design e relax, che permette di arredare l'interno della casa o gli spazi esterni.

È il sogno di coloro che amano vivere a contatto con l'acqua, godendo del piacere della sua vicinanza in ogni ora del giorno. Solarium nella pace della mattina, ambiente di gioco per i bambini al pomeriggio, aperitivo relax al tramonto, angolo esclusivo di conversazione la sera.

Gli elementi di arredo Living rendono Playa un vero salotto con l'acqua al centro.

Gli elementi Living sono composti da una struttura in alluminio e rivestiti a mano con una fibra sintetica intrecciata, dettagli che donano un tratto artigianale e distintivo all'intero prodotto. Elementi disponibili anche nella versione con schienale reclinabile.

I moduli Living sono proposti in quattro kit, abbinabili a piacere per personalizzare l'area relax intorno a Playa.

I moduli Living possono essere abbinati ai relativi cuscini Living, disponibili anch'essi in kit e fabbricati in resistente tessuto Sky nautico, facilmente igienizzabile con detergenti neutri non aggressivi.



PLAYA LIVING ELEMENTS

The Living furniture elements give Playa a unique look, a perfect mix of design and relaxation, allowing you to furnish the inside of your home or outdoor spaces.

It is the dream of those who love living in contact with water, enjoying the pleasure of its proximity at all times of the day: sunbathing in the peace of the morning, children's bathing in the afternoon, aperitif relaxation at sunset and an exclusive place for conversation in the evening.

The Living furniture elements make Playa pool a true living room with water inside.

The Living elements are composed of an aluminium structure and hand-woven synthetic fibre covering, which gives a handcrafted and distinctive feature to the entire product.

Elements are also available with a reclining backrest.

The Living modules are offered in four kits, which can be combined to suit your preferences to customise the relaxation area around Playa.

The Living modules can be combined with specific Living cushions, also available in kit sets and made of durable nautical Sky fabric, which can be easily sanitised with neutral, non-aggressive detergents.

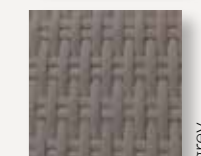
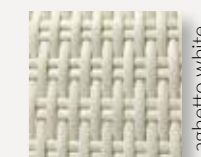

LIVING

CUSCINO BORDO VASCA
> POOLSIDE CUSHION

OPTIONAL

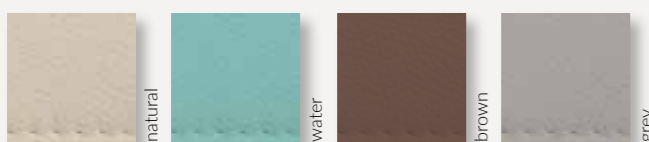

CUSCINO BORDO VASCA

Il cuscino bordo vasca dona la possibilità di distendersi a fianco dello specchio d'acqua e godere a pieno dell'esperienza Playa.

Il cuscino è composto da un espanso a cellule chiuse e un rivestimento in Sky nautico idrorepellente, facilmente igienizzabile con detergenti neutri non aggressivi.

Il cuscino di Playa, dimensione 59 x 218 x h. 5 cm è disponibile in vari colori: Natural, Brown, Grey, Water.

Il cuscino di Playa Twin, dimensione 67 x 207 x h. 5 cm, è disponibile nei colori Natural o Grey. Questo cuscino può essere utilizzato anche sull'accessorio Lettino Relax.

POOLSIDE CUSHION

The poolside cushion gives you the opportunity to lie down beside the pool and fully enjoy Playa experience.

The cushion is composed of closed-cell foam and a water-repellent nautical Sky cover, which can be easily sanitised with neutral, non-aggressive detergents.

The Playa cushion, size 59 x 218 x h. 5 cm, is available in different colours: Natural, Brown, Grey, Water.

The Playa Twin cushion, size 67 x 207 x h. 5 cm, is available in Natural or Grey. This cushion can also be used on the Relax Lounger accessory.

LETTINO RELAX
> RELAX SUN LOUNGER

OPTIONAL

LETTINO RELAX

Il Lettino Relax con schienale reclinabile e gambe pieghevoli è l'ideale per ampliare lo spazio a intorno a Playa.

Questo accessorio è nato per la versione Playa Twin ma è perfetto ovunque si voglia e può essere completato dal cuscino Playa Twin.

Il kit Playa Twin prevede in dotazione due lettini relax, che posizionati sulla vasca con gli appositi ganci di sicurezza diventano una copertura per i momenti di parziale inutilizzo.

Il Lettino relax è composto da una struttura in alluminio verniciato su cui viene intrecciata a mano una fibra sintetica di polipropilene ed è disponibile nei colori Laghetto White o Grey.

RELAX SUN LOUNGER

The Relax Lounger with reclining backrest and folding legs is ideal for extend the space around Playa.

This accessory was created for Playa Twin version but it is perfect wherever you want and can be completed with the Playa Twin cushion.

For Playa Twin, the two supplied relax loungers, positioned on the pool with the special safety hooks, become a cover for when the pool is not in use.

The Relax Lounger consists of a painted aluminium frame on which a synthetic polypropylene fibre is hand-woven and is available in Laghetto White or Grey.



COPRIPISCINA
> POOL COVER

OPTIONAL



TELO ISOTERMICO

Questo speciale telo di copertura è compreso nel kit versione Riscaldatore e Bolle ed è acquistabile come accessorio per la versione Minipiscina.

Il Telo Isotermico, nato per coadiuvare la funzionalità del riscaldatore, permettendo di ridurre lo scambio di calore giorno / notte, può essere utile anche per Playa versione Minipiscina per minimizzare questo fenomeno.

Il Telo Isotermico è fabbricato in uno speciale materiale galleggiante ed è disponibile per tutte le dimensioni di specchio d'acqua Playa e Playa Twin.

Il telo deve essere posato sul pelo dell'acqua durante la notte ma è utile anche durante le ore diurne. Data la permeabilità del materiale ai raggi solari può infatti fungere da riscaldatore naturale nelle giornate di sole.

È anche ottimo per evitare la contaminazione dell'acqua con agenti esterni durante l'inutilizzo della vasca.

ISOTHERMAL COVER

This special cover is included in the Hydro & Heater version kit and it can be purchased as an accessory for the Minipool version.

The Isothermal Cover, designed to assist the functionality of the heater by reducing the day/night heat exchange, can also be useful for the Playa Minipool version to minimise this phenomenon.

The Isothermal Cover is made of a special floating material and it is available for all Playa and Playa Twin water mirror sizes.

The cover must lie over the surface of the water during the night but is useful also during daylight hours, as the material's permeability to the sun's rays acts as a natural heater on sunny days.

It is also excellent for preventing contamination of the water with external agents when the pool is not in use.

> I KIT PLAYA
> THE KITS

PLAYA  **MINIPISCINA**
MINIPOOL **PAG 20**

PLAYA  **RISCALDATORE e BOLLE**
HYDRO& HEATER **PAG 22**

PLAYA Twin **PAG 24**

OPTIONAL 

TELO DI COPERTURA STANDARD

Il telo di copertura standard è realizzato in tessuto Trevira spalmato PVC ed è dotato di valvole di sfiato e sistema di fissaggio.

Disponibile per la copertura di tutte le dimensioni di Playa e Playa Twin.

STANDARD COVER

The standard cover is made of PVC coated in Trevira fabric and equipped with vent valves and fastening system.

Available to cover all Playa and Playa Twin sizes.

MINIPISCINA MINIPOOL

KIT PISCINA / POOL KIT

1 + 2 + 3 + 4 + 5 + 6



1 Rivestimento interno in tessuto Trevira spalmato PVC

Internal liner coated in Trevira PVC.



white

2 Struttura in acciaio ZMSV-TEC e in acciaio inox AISI 304 (lato skimmer) sovraverniciata a polvere epossidica

ZMSV-TEC steel structure and AISI 304 steel structure on skimmer side. Powder painted structure.



3 Faretto a Led ad alta resa luminosa

High brightness LED spotlight.

4 Sistema aspirafango per pulizia fondo

Vacuum cleaner system.



5 Pannelli esterni in fibra sintetica intrecciata

Exterior panels made with handwoven fiber.

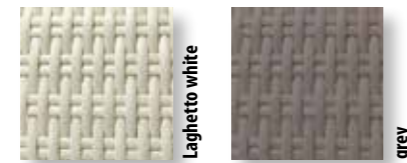

Laghetto white

grey

6 Sistema di filtraggio e trattamento dell'acqua esclusivo Laghetto, con pompa di ricircolo dell'acqua, skimmer a parete e cartuccia filtrante. N. 2 filtri a cartuccia in dotazione (uno dei quali di ricambio).

NELLA VERSIONE MINIPISCINA È PREVISTA SOLO LA FILTRAZIONE DELL'ACQUA, NON È PRESENTE QUINDI L'IMPIANTO DI RISCALDAMENTO E IL MASSAGGIO A BOLLE.

Exclusive Laghetto water treatment and filtration system with water recirculation pump, wall skimmer and filter cartridge. Supplied with 2 cartridge filters (one spare).

IN THE MINI-POOL VERSION, THERE IS ONLY WATER FILTRATION AND NO HEATING SYSTEM OR BUBBLE MASSAGE.



OPTIONAL

Cuscino Playa (optional) rivestito in tessuto Sky nautico, disponibile in vari colori

Playa cushion (optional) in Nautical Sky fabric; finish available in several colors.

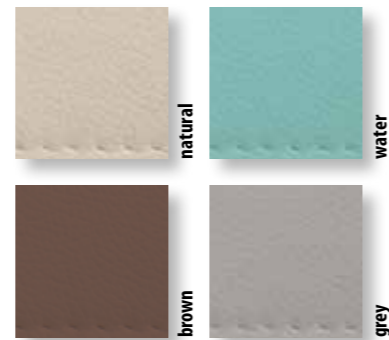

natural

water

brown

grey

OPTIONAL

Copertura standard per Playa

Playa standard cover



OPTIONAL

Tutti gli accessori / All the accessories

PAG 28

MINIPISCINA / MINIPOOL

MODELLO / MODEL	DESCRIZIONE / DESCRIPTION	COLORE / COLOUR	CODICE / CODE
PLAYA 1 	KIT PLAYA 1 (220 X 220 CM) VERSIONE MINIPISCINA PLAYA 1 (220 X 220 CM) MINIPOOL VERSION KIT	Laghetto white	KITDVPLA1BIB1G
	KIT PLAYA 1 (220 X 220 CM) VERSIONE MINIPISCINA PLAYA 1 (220 X 220 CM) MINIPOOL VERSION KIT	grey	KITDVPLA1BIGR1G
PLAYA 2 	KIT PLAYA 2 (220 X 320 CM) VERSIONE MINIPISCINA PLAYA 2 (220 X 320 CM) MINIPOOL VERSION KIT	Laghetto white	KITDVPLA2BIB1G
	KIT PLAYA 2 (220 X 320 CM) VERSIONE MINIPISCINA PLAYA 2 (220 X 320 CM) MINIPOOL VERSION KIT	grey	KITDVPLA2BIGR1G
OPTIONAL COPERTURA STANDARD PER PLAYA 1 (immagine nella pagina precedente) PLAYA 1 STANDARD COVER (SEE IMAGE ON THE PREVIOUS PAGE)			CODVPLA1
OPTIONAL COPERTURA STANDARD PER PLAYA 2 (immagine nella pagina precedente) PLAYA 2 STANDARD COVER (SEE IMAGE ON THE PREVIOUS PAGE)			CODVPLA2
	OPTIONAL CUSCINO PLAYA IN TESSUTO SKY NAUTICO 59 X 218 X H. 5 CM. SUN CUSHION NAUTICAL SKY FABRIC FINISH	natural	DVPLALPSN
		water	DVPLALPSW
		brown	DVPLALPSB
		grey	DVPLALPSG

ATTENZIONE: Il prodotto è destinato esclusivamente ad uso privato. WARNING: The product is for private use only.
ATTENZIONE: Le gradazioni di colore potrebbero subire variazioni. ATTENTION: Colour shades may vary.

5 years WARRANTY

STRUTTURA E TELO
STRUCTURE AND LINER

ACCESSORI
ACCESSORIES 2 years WARRANTY

RISCALDATORE e BOLLE HYDRO & HEATER

KIT PISCINA / POOL KIT

1 + 2 + 3 + 4 + 5 + 6 + 7



5 years WARRANTY

Rivestimento interno in tessuto Trevira spalmato PVC

Internal liner coated in Trevira PVC.



white

Struttura in acciaio ZMSV-TEC e in acciaio inox AISI 304 (lato skimmer) sovraverniciata a polvere epossidica

ZMSV-TEC steel structure and AISI 304 steel structure on skimmer side. Powder painted structure.



Faretto a Led ad alta resa luminosa
High brightness LED spotlight.

Sistema aspirafango per pulizia fondo.
Vacuum cleaner system.



Pannelli esterni in fibra sintetica intrecciata.
Exterior panels made with handwoven fiber.



Laghetto white

grey

Sistema di filtraggio con skimmer a parete e cartuccia filtrante. N. 2 filtri a cartuccia in dotazione (uno dei quali di ricambio). Box centralina con pompa di ricircolo acqua, riscaldatore e blower per il massaggio ad aria. Completa di display e tastiera per gestione temperatura, cicli di filtrazione, blower e accensione Led.

Filter system with wall skimmer and filter cartridge. Supplied with 2 cartridge filters (one spare). Control box with water recirculation pump, heater and blower for air massage. Complete with display and keypad for temperature management, filtration loops, blower and LED lighting.

Telo isotermico / Isothermic cover



OPTIONAL

Cuscino Playa (optional) rivestito in tessuto Sky nautico, disponibile in vari colori

Playa cushion (optional) in Nautical Sky fabric; finish available in several colors.

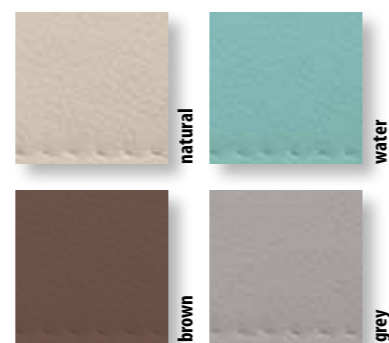

natural

water

brown

grey

OPTIONAL

Copertura standard per Playa
Playa standard cover



OPTIONAL

Tutti gli accessori / All the accessories

PAG 28

RISCALDATORE e BOLLE / HYDRO & HEATER

MODELLO / MODEL	DESCRIZIONE / DESCRIPTION	COLORE / COLOUR	CODICE / CODE
PLAYA 1 	KIT PLAYA 1 (220 X 220 CM) VERSIONE RISCALDATORE E BOLLE PLAYA 1 (220 X 220 CM) HYDRO AND HEATER VERSION KIT	Laghetto white	KITDVPLARB1BIB1G
	KIT PLAYA 1 (220 X 220 CM) VERSIONE RISCALDATORE E BOLLE PLAYA 1 (220 X 220 CM) HYDRO AND HEATER VERSION KIT	grey	KITDVPLARB1BGR1G
	COPERTURA STANDARD PER PLAYA 1 (immagine nella pagina precedente) PLAYA 1 STANDARD COVER (SEE IMAGE ON THE PREVIOUS PAGE)		CODVPLA1
PLAYA 2 	KIT PLAYA 2 (220 X 320 CM) VERSIONE RISCALDATORE E BOLLE PLAYA 2 (220 X 320 CM) HYDRO AND HEATER VERSION KIT	Laghetto white	KITDVPLARB2BIB1G
	KIT PLAYA 2 (220 X 320 CM) VERSIONE RISCALDATORE E BOLLE PLAYA 2 (220 X 320 CM) HYDRO AND HEATER VERSION KIT	grey	KITDVPLARB2BGR1G
	COPERTURA STANDARD PER PLAYA 2 (immagine nella pagina precedente) PLAYA 2 STANDARD COVER (SEE IMAGE ON THE PREVIOUS PAGE)		CODVPLA2
PLAYA 3 	KIT PLAYA 3 (220 X 420 CM) VERSIONE RISCALDATORE E BOLLE PLAYA 3 (220 X 420 CM) HYDRO AND HEATER VERSION KIT	Laghetto white	KITDVPLARB3BIB1G
	KIT PLAYA 3 (220 X 420 CM) VERSIONE RISCALDATORE E BOLLE PLAYA 3 (220 X 420 CM) HYDRO AND HEATER VERSION KIT	grey	KITDVPLARB3BGR1G
	COPERTURA STANDARD PER PLAYA 3 (immagine nella pagina precedente) PLAYA 3 STANDARD COVER (SEE IMAGE ON THE PREVIOUS PAGE)		CODVPLA3
CUSCINO PLAYA IN TESSUTO SKY NAUTICO 59 X 218 X H. 5 CM. SUN CUSHION NAUTICAL SKY FABRIC FINISH	natural	DVPLALPSN	
	water	DVPLALPSW	
	brown	DVPLALPSB	
	grey	DVPLALPSG	



ATTENZIONE: Il prodotto è destinato esclusivamente ad uso privato. WARNING: The product is for private use only.
ATTENZIONE: Le gradazioni di colore potrebbero subire variazioni. ATTENTION: Colour shades may vary.

PLAYA *Twin*

DOPPIO RELAX A BORDO ACQUA
DOUBLE RELAX AT THE WATERSIDE



DOPPIO RELAX A BORDO ACQUA

PLAYA TWIN è una vera oasi di relax che raddoppia lo spazio per rilassarsi al sole a bordo vasca.

Le due comode postazioni donano a Playa Twin un'ineguagliabile esperienza di benessere, garantita dai morbidi cuscini in tessuto Sky nautico, disponibili come accessori.

Questo modello comprende due esclusivi lettini di serie in coordinato, con schienale reclinabile e piedi pieghevoli, pensati per il relax ma anche per diventare la copertura perfetta dello specchio d'acqua.

Tutto questo per consentire la massima vivibilità dello spazio intorno all'acqua che diventa un elemento sia di arredo che di esperienza immersiva.

Playa Twin è proposta unicamente nella versione con Riscaldatore e Bolle.



PLAYA *Twin*

PISCINE **LAGHETTO**® a FLUIDRA company

DOUBLE RELAX AT THE WATERSIDE

PLAYA TWIN is a true relaxing oasis: the space to enjoy the sun by the poolside is doubled.

The two comfortable seats give Playa Twin an incomparable wellness experience, guaranteed by the soft cushions in nautical Sky fabric, available as an accessory.

This model comes with two exclusive matching sun loungers, with reclining backrests and folding feet, ideal for relaxation but also designed to become the perfect cover for the pool.

All of this to maximise the living space around the water which becomes both a furnishing element and an immersive experience.

Playa Twin is only available in Hydro & Heater version.



PLAYA twin

KIT PISCINA / POOL KIT

= 1 + 2 + 3 + 4
+ 5 + 6 + 7 + 8



1

Rivestimento interno in tessuto Trevira spalmato PVC

Internal liner coated in Trevira PVC.



white

2

Struttura in acciaio ZMSV-TEC e in acciaio inox AISI 304 (lato skimmer) sovraverniciata a polvere epossidica

ZMSV-TEC steel structure and AISI 304 steel structure on skimmer side. Powder painted structure.



3

Faretto a Led ad alta resa luminosa

High brightness LED spotlight.

4

Sistema aspirafango per pulizia fondo.

Vacuum cleaner system.

5

N. 2 lettini Relax con testata inclinabile e gambe pieghevoli.

N. 2 Relax sun loungers with tilting headboard and foldable legs.

6

Sistema di filtraggio con skimmer a parete e cartuccia filtrante. N. 2 filtri a cartuccia in dotazione (uno dei quali di ricambio).

Box centralina con pompa di ricircolo acqua, riscaldatore e blower per il massaggio ad aria.

Completa di display e tastiera per gestione temperatura, cicli di filtrazione, blower e accensione Led.

Filter system with wall skimmer and filter cartridge. Supplied with 2 cartridge filters (one spare).

Control box with water recirculation pump, heater and blower for air massage. Complete with display and keypad for temperature management, filtration loops, blower and LED lighting.

7

Telo isotermico / Isothermic cover



8

Pannelli esterni in fibra sintetica intrecciata.

Exterior panels made with handwoven fiber.

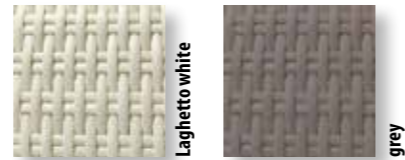

Laghetto white

grey

OPTIONAL

Cuscino Playa rivestito in tessuto Sky nautico, disponibile in vari colori

Playa cushion in Nautical Sky fabric; finish available in several colors.

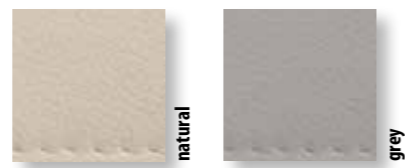

natural

grey

OPTIONAL

Copertura standard per Playa Twin

Playa Twin standard cover



OPTIONAL

Tutti gli accessori / All the accessories

PAG 28

RISCALDATORE & BOLLE / HYDRO AND HEATER

MODELLO / MODEL	DESCRIZIONE / DESCRIPTION	COLORE / COLOUR	CODICE / CODE
	<p>KIT PLAYA TWIN (DISPONIBILE SOLO VERSIONE RISCALDATORE E BOLLE)</p> <p>PLAYA TWIN KIT (ONLY HYDRO AND HEATER VERSION)</p>	<p>Laghetto white</p>	KITPLATW1BIBI
	<p>KIT PLAYA TWIN (DISPONIBILE SOLO VERSIONE RISCALDATORE E BOLLE)</p> <p>PLAYA TWIN KIT (ONLY HYDRO AND HEATER VERSION)</p>	<p>grey</p>	KITPLATW1BIGR
	<p>OPTIONAL</p> <p>COPERTURA STANDARD PER PLAYA TWIN (immagine nella pagina precedente)</p> <p>PLAYA TWIN STANDARD COVER (SEE IMAGE ON THE PREVIOUS PAGE)</p>		COPLATW1
	<p>OPTIONAL</p> <p>CUSCINO PLAYA TWIN IN TESSUTO SKY NAUTICO 67 X 207 X H. 5 CM.</p> <p>PLAYA TWIN CUSHION NAUTICAL SKY FABRIC FINISH</p>	<p>natural</p>	PLATWCUSN
		<p>grey</p>	PLATWCUSG



ATTENZIONE: Il prodotto è destinato esclusivamente ad uso privato. WARNING: The product is for private use only.
ATTENZIONE: Le gradazioni di colore potrebbero subire variazioni. ATTENTION: Colour shades may vary.

> GLI ACCESSORI

> ACCESSORIES

OPTIONAL

ACCESSORI
ACCESSORIES **2 years**
WARRANTY

ELEMENTI LIVING LIVING ELEMENTS

OPTIONAL

CHE COSA È ?

Gli elementi di arredo Living rendono Playa un vero salotto con l'acqua al centro.

Gli elementi Living sono composti da una struttura in alluminio e rivestiti a mano con una fibra sintetica intrecciata, dettagli che donano un tratto artigianale e distintivo all'intero prodotto.

Elementi disponibili anche nella versione con schienale reclinabile.

I moduli Living sono proposti in quattro kit, abbinabili a piacere per personalizzare l'area relax intorno a Playa.

I moduli Living possono essere abbinati ai relativi cuscini Living, disponibili anch'essi in kit e fabbricati in resistente tessuto Sky nautico, facilmente igienizzabile con detergenti neutri non aggressivi.



- RESISTENTE AI RAGGI UV E AGLI AGENTI ATMOSFERICI
- FACILMENTE LAVABILE AD ACQUA
- NON TOSSICO ED ECOFRIENDLY
- 100% RICICLABILE



WHAT IS IT ?

The Living furniture elements make Playa pool a true living room with water inside.

The Living elements are composed of an aluminium structure and hand-woven synthetic fibre covering, which gives a handcrafted and distinctive feature to the entire product.

Elements are also available with a reclining backrest.

The Living modules are offered in four kits, which can be combined to suit your preferences to customise the relaxation area around Playa.

The Living modules can be combined with specific Living cushions, also available in kit form and made of durable nautical Sky fabric, which can be easily sanitised with neutral, non-aggressive detergents.



- UV AND WEATHER RESISTANT
- EASILY WASHABLE WITH DIRECT WATER
- NON TOXIC AND ECOFRIENDLY
- 100% RECYCLABLE



DIMENSIONI DISPONIBILI (cm.) - AVAILABLE SIZES

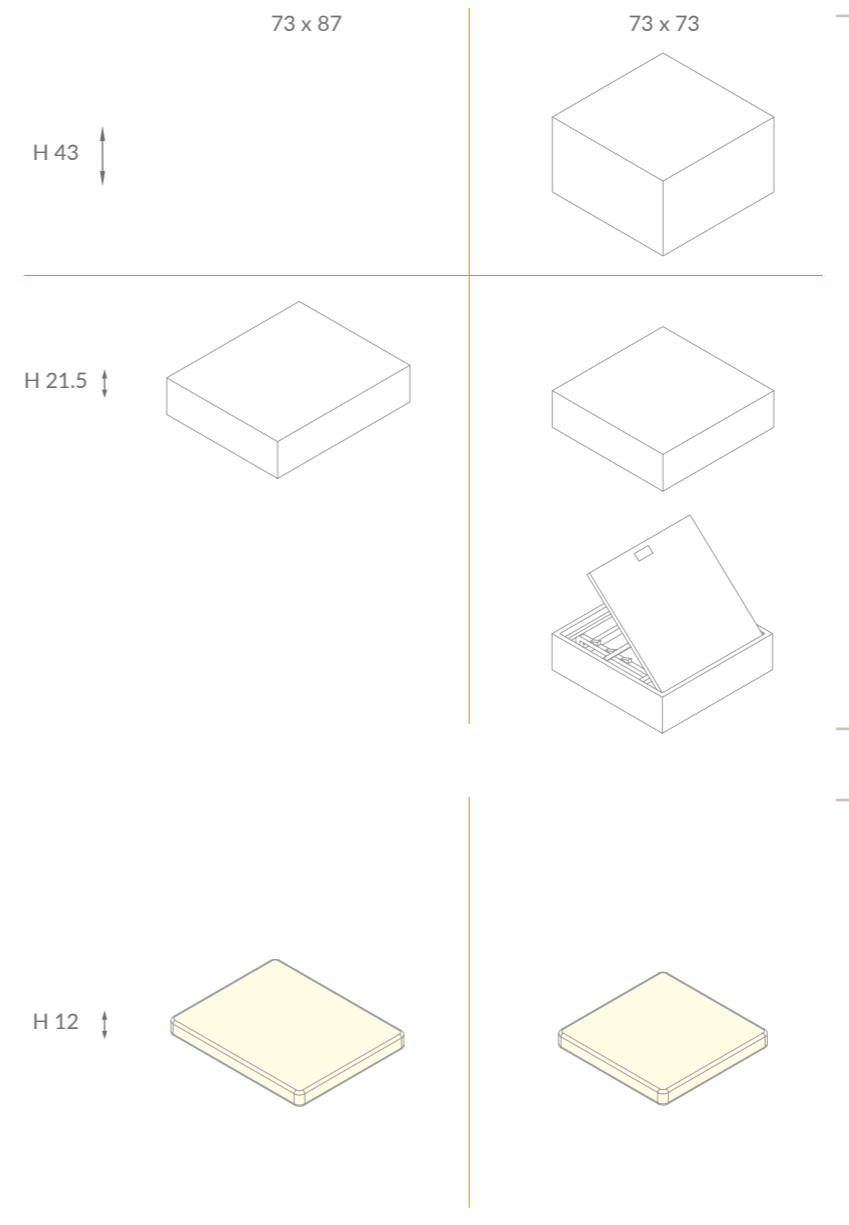

COLORI DISPONIBILI - AVAILABLE COLORS

Fibra sintetica intrecciata
handwoven fiber



Cuscini in tessuto Sky nautico
Nautical Sky fabric cushions

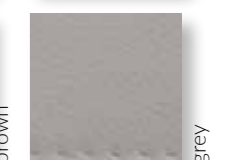
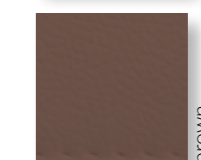

⚠ ATTENZIONE: Le gradazioni di colore potrebbero subire variazioni. ATTENTION: Colour shades may vary.

LIVING - KIT ELEMENTI E KIT CUSCINI / ELEMENTS KITS - CUSHIONS KITS

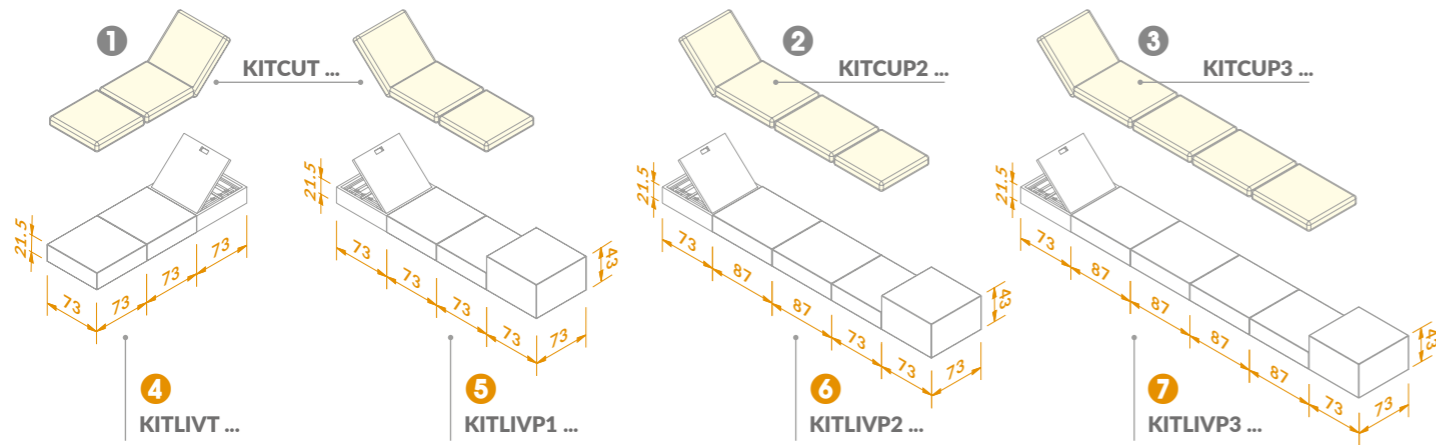

ESEMPI DI CONFIGURAZIONE / CONFIGURATIONS EXAMPLES

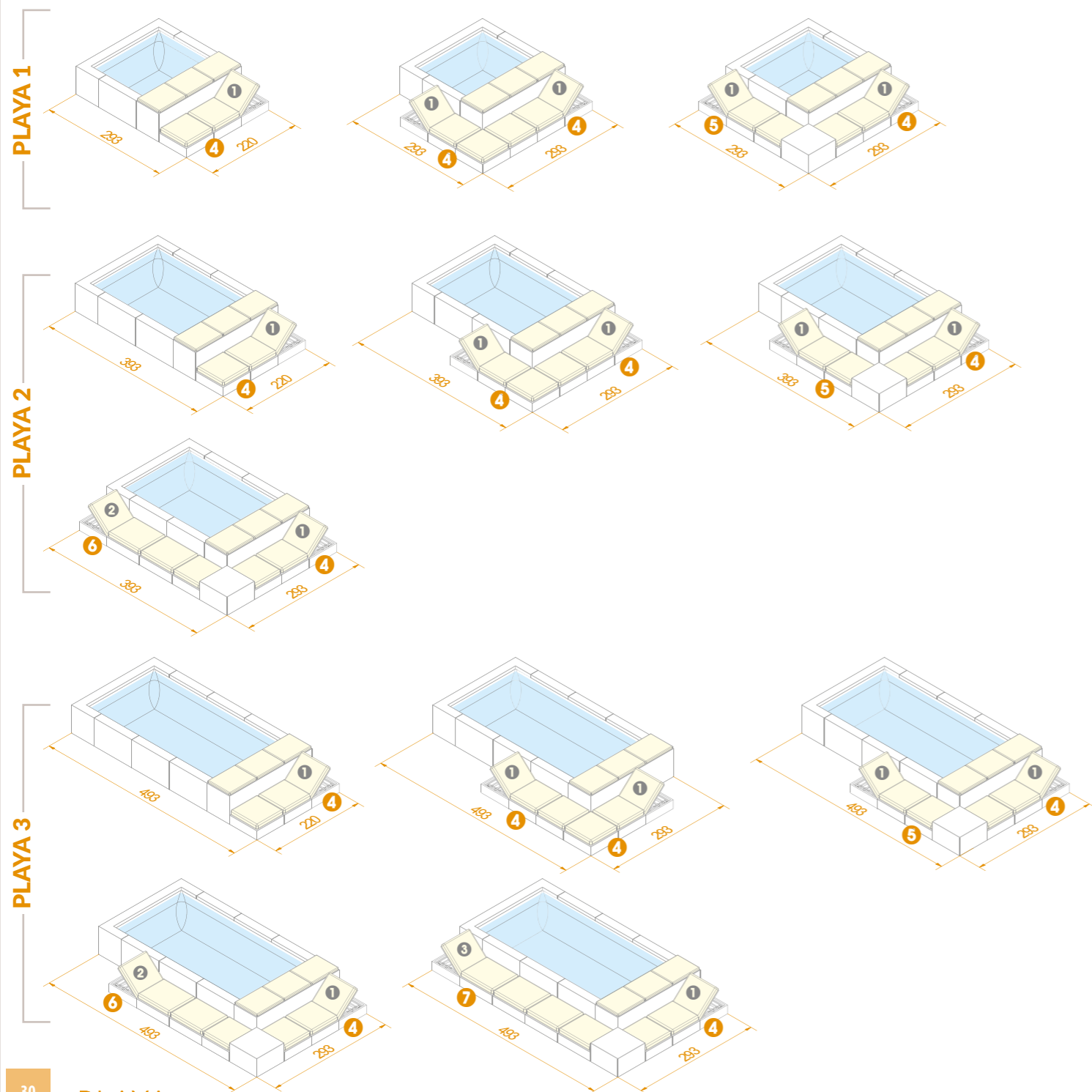

MOD.	DESCRIZIONE - DESCRIPTION	COLORE - COLOUR	CODICE - CODE
4	KIT LIVING PER PLAYA (PER TUTTE LE DIMENSIONI) - LATO CORTO 220 x 73 x h. 21,5 cm. PLAYA LIVING KIT (FOR ALL SIZES) - SHORT SIDE	Laghetto white	KITLIVTB
4	KIT LIVING PER PLAYA (PER TUTTE LE DIMENSIONI) - LATO CORTO 220 x 73 x h. 21,5 cm. PLAYA LIVING KIT (FOR ALL SIZES) - SHORT SIDE	Grey	KITLIVTG
5	KIT LIVING PER PLAYA 1 - 293 x 73 x h. 21,5 / h. 43 cm. PLAYA 1 LIVING KIT	Laghetto white	KITLIVP1B
5	KIT LIVING PER PLAYA 1 - 293 x 73 x h. 21,5 / h. 43 cm. PLAYA 1 LIVING KIT	Grey	KITLIVP1G
6	KIT LIVING PER PLAYA 2 - 394 x 73 x h. 21,5 / h. 43 cm. PLAYA 2 LIVING KIT	Laghetto white	KITLIVP2B
6	KIT LIVING PER PLAYA 2 - 394 x 73 x h. 21,5 / h. 43 cm. PLAYA 2 LIVING KIT	Grey	KITLIVP2G
7	KIT LIVING PER PLAYA 3 - 494 x 73 x h. 21,5 / h. 43 cm. PLAYA 3 LIVING KIT	Laghetto white	KITLIVP3B
7	KIT LIVING PER PLAYA 3 - 494 x 73 x h. 21,5 / h. 43 cm. PLAYA 3 LIVING KIT	Grey	KITLIVP3G
1	KIT CUSCINI (~ 219 x 73 x h. 12 cm.) PER KIT LIVING mod. 4 / 5 CUSHIONS KIT FOR LIVING KIT MOD.	Natural	KITCUTSN
1	KIT CUSCINI (~ 219 x 73 x h. 12 cm.) PER KIT LIVING mod. 4 / 5 CUSHIONS KIT FOR LIVING KIT MOD.	Water	KITCUTSW
1	KIT CUSCINI (~ 219 x 73 x h. 12 cm.) PER KIT LIVING mod. 4 / 5 CUSHIONS KIT FOR LIVING KIT MOD.	Brown	KITCUTSB
1	KIT CUSCINI (~ 219 x 73 x h. 12 cm.) PER KIT LIVING mod. 4 / 5 CUSHIONS KIT FOR LIVING KIT MOD.	Grey	KITCUTSG
2	KIT CUSCINI (~ 320 x 73 x h. 12 cm.) PER KIT LIVING mod. 6 CUSHIONS KIT FOR LIVING KIT MOD.	Natural	KITCUP2SN
2	KIT CUSCINI (~ 320 x 73 x h. 12 cm.) PER KIT LIVING mod. 6 CUSHIONS KIT FOR LIVING KIT MOD.	Water	KITCUP2SW
2	KIT CUSCINI (~ 320 x 73 x h. 12 cm.) PER KIT LIVING mod. 6 CUSHIONS KIT FOR LIVING KIT MOD.	Brown	KITCUP2SB
2	KIT CUSCINI (~ 320 x 73 x h. 12 cm.) PER KIT LIVING mod. 6 CUSHIONS KIT FOR LIVING KIT MOD.	Grey	KITCUP2SG
3	KIT CUSCINI (~ 421 x 73 x h. 12 cm.) PER KIT LIVING mod. 7 CUSHIONS KIT FOR LIVING KIT MOD.	Natural	KITCUP3SN
3	KIT CUSCINI (~ 421 x 73 x h. 12 cm.) PER KIT LIVING mod. 7 CUSHIONS KIT FOR LIVING KIT MOD.	Water	KITCUP3SW
3	KIT CUSCINI (~ 421 x 73 x h. 12 cm.) PER KIT LIVING mod. 7 CUSHIONS KIT FOR LIVING KIT MOD.	Brown	KITCUP3SB
3	KIT CUSCINI (~ 421 x 73 x h. 12 cm.) PER KIT LIVING mod. 7 CUSHIONS KIT FOR LIVING KIT MOD.	Grey	KITCUP3SG

CUSCINO BORDO VASCA POOLSIDE CUSHION

OPTIONAL

CHE COSA È ?

Si tratta di un cuscino a bordo vasca che da la possibilità di distendersi a fianco dello specchio d'acqua.







È un modello unico per tutte le misure di PLAYA e specifico per la PLAYA TWIN.

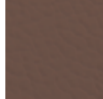

WHAT IS IT ?

It is a poolside Cushion which gives the possibility of lying down beside the water mirror.

Unique model for all PLAYA sizes, specific for PLAYA TWIN.

MOD.	DESCRIZIONE - DESCRIPTION	COLORE - COLOUR	CODICE - CODE
PLAYA	CUSCINO PLAYA IN TESSUTO SKY NAUTICO - 59 x 218 x h. 5 cm. PLAYA CUSHION NAUTICAL SKY FABRIC FINISH	Natural 	DVPLALPSN
	CUSCINO PLAYA IN TESSUTO SKY NAUTICO - 59 x 218 x h. 5 cm. PLAYA CUSHION NAUTICAL SKY FABRIC FINISH	Water 	DVPLALPSW
	CUSCINO PLAYA IN TESSUTO SKY NAUTICO - 59 x 218 x h. 5 cm. PLAYA CUSHION NAUTICAL SKY FABRIC FINISH	Brown 	DVPLALPSB
	CUSCINO PLAYA IN TESSUTO SKY NAUTICO - 59 x 218 x h. 5 cm. PLAYA CUSHION NAUTICAL SKY FABRIC FINISH	Grey 	DVPLALPSG
PLAYA TWIN	CUSCINO PLAYA TWIN IN TESSUTO SKY NAUTICO - 67 x 207 x h. 5 cm. (UTILIZZABILE ANCHE SUL LETTINO RELAX) PLAYA TWIN CUSHION NAUTICAL SKY FABRIC FINISH - CAN ALSO BE USED ON THE RELAX LOUNGER	Natural 	PLATWCUSN
	CUSCINO PLAYA TWIN IN TESSUTO SKY NAUTICO - 67 x 207 x h. 5 cm. (UTILIZZABILE ANCHE SUL LETTINO RELAX) PLAYA TWIN CUSHION NAUTICAL SKY FABRIC FINISH - CAN ALSO BE USED ON THE RELAX LOUNGER	Grey 	PLATWCUSG

LETTINO RELAX RELAX SUN LOUNGER

OPTIONAL

CHE COSA È ?

Il Lettino Relax con schienale reclinabile e gambe pieghevoli è l'ideale per ampliare lo spazio a intorno a Playa.

Questo accessorio è nato per la versione Playa Twin ma è perfetto ovunque si voglia e può essere completato dal cuscino Playa Twin.

Il Lettino relax è composto da una struttura in alluminio verniciato su cui viene intrecciata a mano una fibra sintetica di polipropilene ed è disponibile nei colori Laghetto White o Grey.





WHAT IS IT ?

The Relax Lounger with reclining backrest and folding legs is ideal for extend the space around Playa.

This accessory was created for Playa Twin version but it is perfect wherever you want and can be completed with the Playa Twin cushion.

The Relax Lounger consists of a painted aluminium frame on which a synthetic polypropylene fibre is hand-woven and is available in Laghetto White or Grey.

DESCRIZIONE - DESCRIPTION	COLORE - COLOUR	CODICE - CODE
LETTINO RELAX CON SCHIENALE INCLINABILE E GAMBE PIEGHEVOLI 70 x 210 x h. 40 cm. NB. ABBINABILE AL CUSCINO PLAYA TWIN RELAX SUN LOUNGER WITH TILTING BACKREST AND FOLDABLE LEGS. NB. CAN BE COMBINED WITH PLAYA TWIN CUSHION	Laghetto white 	PLATWLRB
LETTINO RELAX CON SCHIENALE INCLINABILE E GAMBE PIEGHEVOLI 70 x 210 x h. 40 cm. NB. ABBINABILE AL CUSCINO PLAYA TWIN RELAX SUN LOUNGER WITH TILTING BACKREST AND FOLDABLE LEGS. NB. CAN BE COMBINED WITH PLAYA TWIN CUSHION	Grey 	PLATWLRG

TELO ISOTERMICO ISOTHERMAL COVER

OPTIONAL

CHE COSA È ?

Il Telo Isotermico, nato per coadiuvare la funzionalità del riscaldatore, permettendo di ridurre lo scambio di calore giorno / notte, può essere utile anche per Playa versione Minipiscina per minimizzare questo fenomeno.

Il Telo Isotermico è fabbricato in uno speciale materiale galleggiante ed è disponibile per tutte le dimensioni di specchio d'acqua Playa e Playa Twin.

Il telo deve essere posato sul pelo dell'acqua durante la notte ma è utile anche durante le ore diurne. Data la permeabilità del materiale ai raggi solari può infatti fungere da riscaldatore naturale nelle giornate di sole.

È anche ottimo per evitare la contaminazione dell'acqua con agenti esterni durante l'inutilizzo della vasca.



WHAT IS IT ?

The Isothermal Cover, designed to assist the functionality of the heater by reducing the day/night heat exchange, can also be useful for the Playa Minipiscina version to minimise this phenomenon.

The Isothermal Cover is made of a special floating material and it is available for all Playa and Playa Twin water mirror sizes.

The cover must lie over the surface of the water during the night but is useful also during daylight hours, as the material's permeability to the sun's rays acts as a natural heater on sunny days.

It is also excellent for preventing contamination of the water with external agents when the pool is not in use.



MOD.	DESCRIZIONE - DESCRIPTION	CODICE - CODE
PLAYA 1 PLAYA TWIN	TELO ISOTERMICO PIEGHEVOLE TIPO MOUSSE PER PLAYA 1 / PLAYA TWIN PLAYA 1 / PLAYA TWIN ISOTHERMAL COVER	COGIDVPLA11G
PLAYA 2	TELO ISOTERMICO PIEGHEVOLE TIPO MOUSSE PER PLAYA 2 PLAYA 2 ISOTHERMAL COVER	COGIDVPLA21G
PLAYA 3	TELO ISOTERMICO PIEGHEVOLE TIPO MOUSSE PER PLAYA 3 PLAYA 3 ISOTHERMAL COVER	COGIDVPLA31G

TELO DI COPERTURA STANDARD STANDARD COVER

OPTIONAL

CHE COSA È ?

Il telo di copertura standard è realizzato in tessuto Trevira spalmato PVC ed è dotato di valvole di sfiato e sistema di fissaggio.

Disponibile per la copertura di tutte le dimensioni di Playa e Playa Twin.



WHAT IS IT ?

The standard cover is made of PVC coated in Trevira fabric and equipped with vent valves and fastening system.

Available to cover all Playa and Playa Twin sizes.

MOD.	DESCRIZIONE - DESCRIPTION	CODICE - CODE
PLAYA 1	TELO DI COPERTURA STANDARD PER PLAYA 1 PLAYA 1 STANDARD COVER	CODVPLA1
PLAYA 2	TELO DI COPERTURA STANDARD PER PLAYA 2 PLAYA 2 STANDARD COVER	CODVPLA2
PLAYA 3	TELO DI COPERTURA STANDARD PER PLAYA 3 PLAYA 3 STANDARD COVER	CODVPLA3
PLAYA TWIN	TELO DI COPERTURA STANDARD PER PLAYA TWIN PLAYA TWIN STANDARD COVER	COPLATW1

> PESI E MISURE

> WEIGHTS & SIZES

PLAYA MINIPISCINA / MINIPOOL



MODELLO MOD.	DESCRIZIONE DESCRIPTION	CODICE CODE	BANCALE cm. PALLET	PESO Kg WEIGHT	N. BANCALI PALLET N°
PLAYA 1	KIT VERSIONE MINIPISCINA - PLAYA 1 MINIPOOL VERSION KIT - PLAYA 1	KITDVPLA1BI...1G	80 x 230 x h 170	163	1
PLAYA 2	KIT VERSIONE MINIPISCINA - PLAYA 2 MINIPOOL VERSION KIT - PLAYA 2	KITDVPLA2BI...1G	80 x 230 x h 170	191	1

PLAYA RISCALDATORE e BOLLE / HYDRO & HEATER



MODELLO MOD.	DESCRIZIONE DESCRIPTION	CODICE CODE	BANCALE cm. PALLET	PESO Kg WEIGHT	N. BANCALI PALLET N°
PLAYA 1	KIT V. RISCALDATORE E BOLLE - PLAYA 1 HYDRO & HEATER VERSION KIT - PLAYA 1	KITDVPLARB1BI...1G	80 x 230 x h 180	178	1
PLAYA 2	KIT V. RISCALDATORE E BOLLE - PLAYA 2 HYDRO & HEATER VERSION KIT - PLAYA 2	KITDVPLARB2BI...1G	80 x 230 x h 180	206	1
PLAYA 3	KIT V. RISCALDATORE E BOLLE - PLAYA 3 HYDRO & HEATER VERSION KIT - PLAYA 3	KITDVPLARB3BI...1G	80 x 230 x h 180	221	1

PLAYA TWIN

MODELLO MOD.	DESCRIZIONE DESCRIPTION	CODICE CODE	BANCALE cm. PALLET	PESO Kg WEIGHT	N. BANCALI PALLET N°
PLAYA TWIN	KIT PLAYA TWIN KIT - PLAYA TWIN	KITPLATW1BI...	80 x 230 x h 180	208	1

KIT ELEMENTI LIVING LIVING ELEMENTS KIT

MODELLO MOD.	DESCRIZIONE DESCRIPTION	CODICE CODE	BANCALE cm. PALLET	PESO Kg WEIGHT	N. BANCALI PALLET N°
4	KIT LIVING PER PLAYA (PER TUTTE LE DIMENSIONI) LATO CORTO PLAYA LIVING KIT (FOR ALL SIZES) - SHORT SIDE	KITLIVT...	100 x 120 x 80 h	28	1
5	KIT LIVING PER PLAYA 1 PLAYA 1 LIVING KIT	KITLIVP1...	100 x 120 x 90 h	38	1
6	KIT LIVING PER PLAYA 2 PLAYA 2 LIVING KIT	KITLIVP2...	100 x 120 x 105 h	46	1
7	KIT LIVING PER PLAYA 3 PLAYA 3 LIVING KIT	KITLIVP3...	100 x 120 x 125 h	54	1

KIT CUSCINI PER ELEMENTI LIVING CUSHION KIT FOR LIVING ELEMENTS

MODELLO MOD.	DESCRIZIONE DESCRIPTION	CODICE CODE	BANCALE cm. PALLET	PESO Kg WEIGHT	N. BANCALI PALLET N°
1	KIT CUSCINI PER KIT LIVING mod. 4 / 5 CUSHION KITS FOR LIVING KIT MOD.	KITCUTS...	100 x 120 x 60 h	19	1
2	KIT CUSCINI PER KIT LIVING mod. 6 CUSHION KITS FOR LIVING KIT MOD.	KITCUP2S...	100 x 120 x 70 h	23	1
3	KIT CUSCINI PER KIT LIVING mod. 7 CUSHION KITS FOR LIVING KIT MOD.	KITCUP3S...	100 x 120 x 90 h	28	1

LETTINO RELAX RELAX SUN LOUNGER

DESCRIZIONE DESCRIPTION	CODICE CODE	BOX cm. BOX	PESO Kg WEIGHT	N. BOX BOX N°
LETTINO RELAX RELAX SUN LOUNGER	PLATWLR...	72 x 210 x 10 h	13	1

> ALLEGATI TECNICI

> TECHNICAL DRAWINGS

PESI COMPLESSIVI VASCHE PLAYA / PLAYA TWIN

PLAYA / PLAYA TWIN - TOTAL WEIGHT

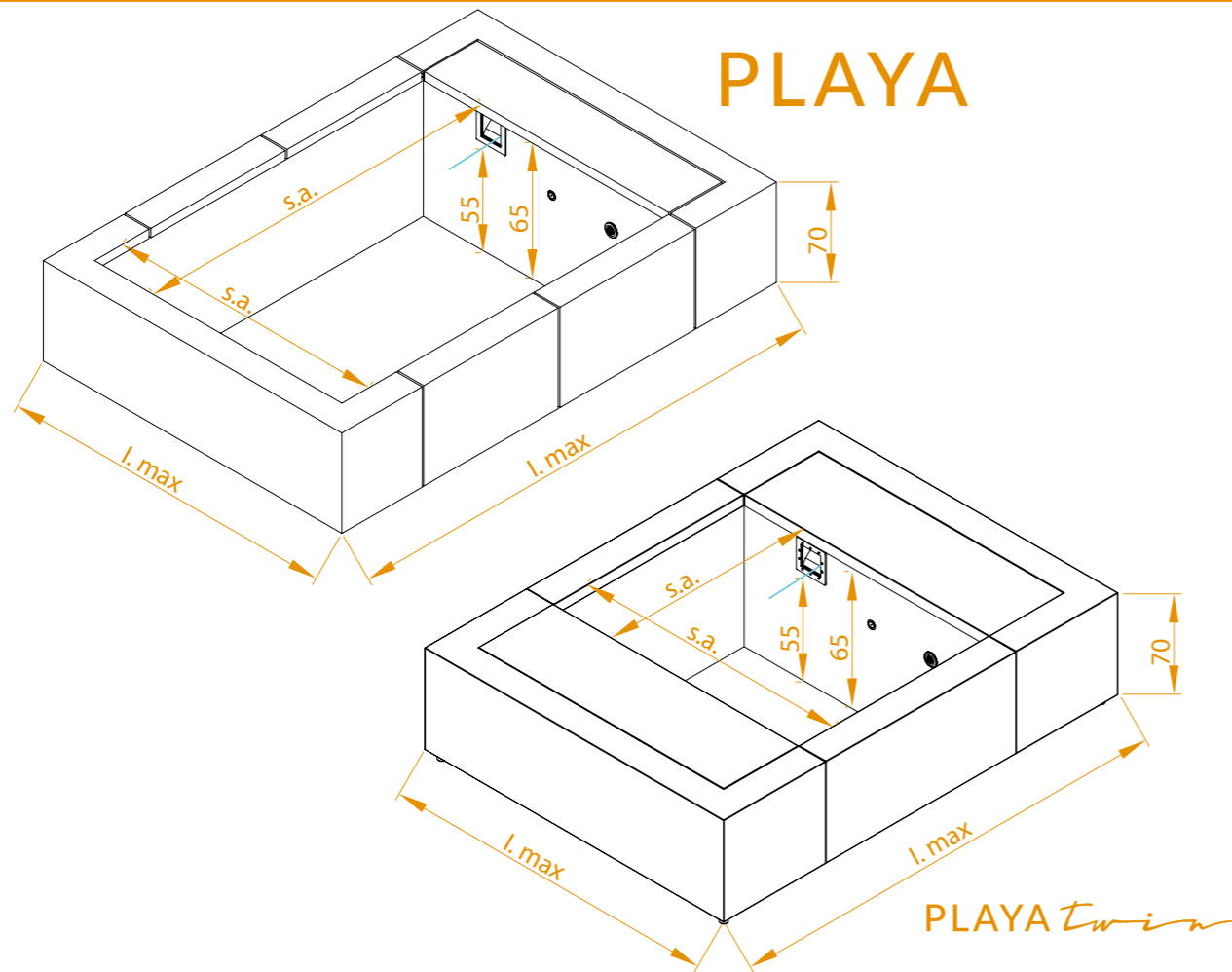

MOD.	SPECCHIO D'ACQUA water size (m)	INGOMBRO TOTALE overall dimension (m)	PESO TOT VASCA VUOTA total weight of the empty tank (Kg)	PESO TOT VASCA PIENA total weight of full tank (Kg)
PLAYA 1	1,4 x 1,80	2,20 x 2,20	120	1500
PLAYA 2	2,40 x 1,80	3,20 x 2,20	150	2500
PLAYA 3	3,40 x 1,80	4,20 x 2,20	180	3500
PLAYA TWIN	1,4 x 1,80	2,20 x 2,90	160	1600



ATTENZIONE: Verificare sempre con il vostro tecnico la portata strutturale della superficie dove verrà installata la vasca.
WARNING: Always check with your technician the structural load bearing capacity of the surface where the pool will be installed.

DIMENSIONI VASCHE PLAYA / PLAYA TWIN

PLAYA / PLAYA TWIN SIZES

PLAYA 1

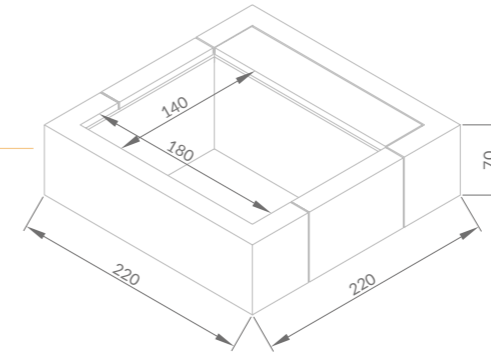

PLAYA 2

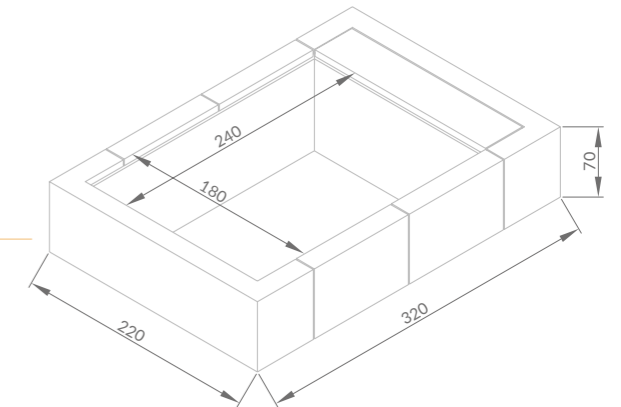

PLAYA 3

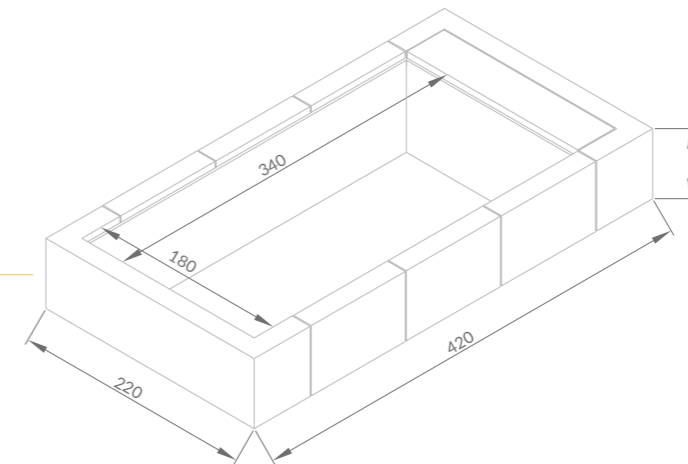

PLAYA Twin

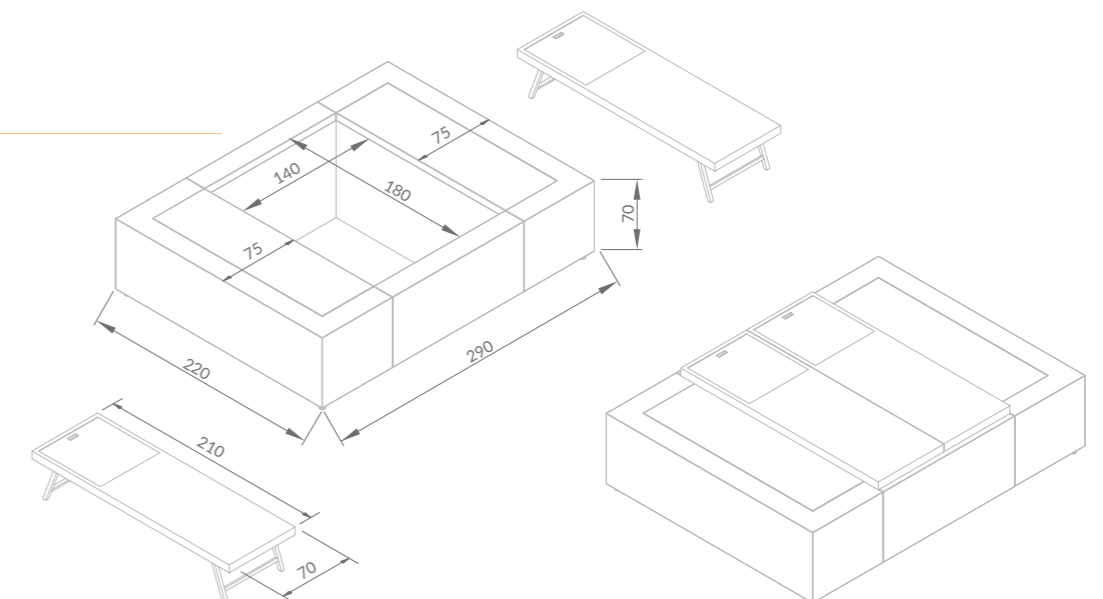

PISCINE
LAGHETTO

info@piscinelaghetto.com www.piscinelaghetto.com

RESTA CONNESSO CON NOI
STAY CONNECTED



Piscine Laghetto



piscinelaghetto



Agrisilos Srl - Piscine Laghetto

AREA RISERVATA AI RIVENDITORI
DEALER AREA



<https://areadealer.piscinelaghetto.com>

PLAYA